

lanus

Luca Scacchetti
.88

lanus



INTRO

Nata dal disegno di Luca Scacchetti per Tecno, lanus si presenta come una collezione per l'arredo dell'ufficio direzionale composta da scrivanie, cassettiere, tavoli e contenitori, ricca e ricercata nel dettaglio, esaltata dal design classico e dall'uso del legno massello lavorato artigianalmente.

La serie permette di trovare al suo interno sia soluzioni per il posto individuale, con basi aperte o pannellate, sia numerose proposte per il meeting, a partire dalle piccole riunioni fino alle grandi sale di rappresentanza. Tutte le soluzioni, spesso personalizzate in misura e finitura su indicazione del progettista, sono contraddistinte dal caratteristico bordo in massello sagomato.

I tavoli possono avere differenti dimensioni e forme: dal piano ellittico per meeting, al tavolo con struttura e base quadrata con top circolare o il tavolo riunione con struttura e top quadrato.

Le finiture, rese da Tecno trasversali a tutte le collezioni per garantire sempre più l'integrabilità d'uso di tutti i diversi prodotti nel layout, sono per i piani: laccato opaco bianco e grigio piombo, rovere pallido, grafite e medio, lati grigio e moro, ed è possibile inserire un elemento sottomano in pelle. Le strutture dei tavoli hanno come varianti: laccato opaco bianco e grigio piombo, rovere grafite o lati moro.

La serie è completata dai mobili di servizio laterali e dai contenitori abbinabili nelle stesse finiture, disponibili in differenti dimensioni.

DESIGNER



Luca Scacchetti

Ianus

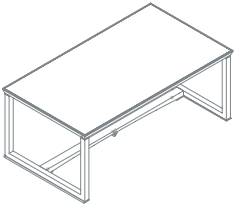

Scrivanìa con struttura base e top unico
1IA4811: L 180 P 100 H 72
1IA4812: L 210 P 100 H 72

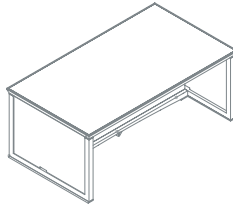

Scrivanìa con pannellatura laterale e frontale
1IA4821: L 180 P 100 H 72
1IA4822: L 210 P 100 H 72

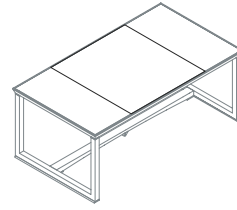

Scrivanìa predisposta per sottomano
1IA4831: L 180 P 100 H 72
1IA4832: L 210 P 100 H 72

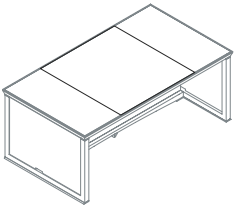

Scrivanìa con pannellatura predisposta per sottomano
1IA4841: L 180 P 100 H 72
1IA4842: L 210 P 100 H 72

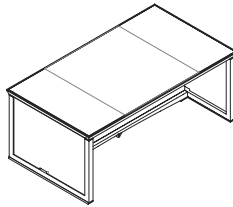

Sottomano in pelle
1IA3011

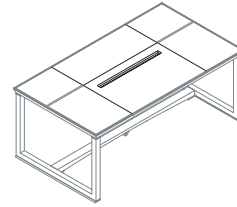

Scrivanìa con top in 6 parti, predisposta per sottomano alzabile e vaschetta porta oggetti
1IA4851: L 180 P 100 H 72
1IA4852: L 210 P 100 H 72

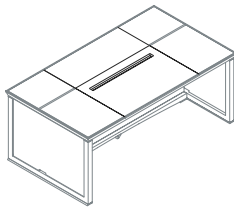

Scrivanìa con top in 6 parti, dotata di pannellatura laterale e frontale
1IA4861: L 180 P 100 H 72
1IA4862: L 210 P 100 H 72

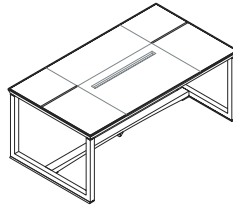

Sottomano in pelle con vaschetta porta oggetti
1IA3021

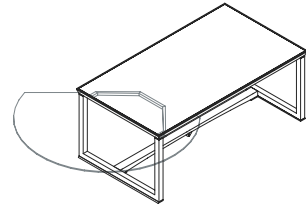

Piano servizio circolare montato su struttura portante
1IA0311: L 137 P 157 (destra)
1IA0312: L 137 P 157 (sinistra)

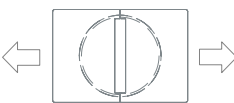

Tappo passacavi cromato per scrivania
1IAMAG1500

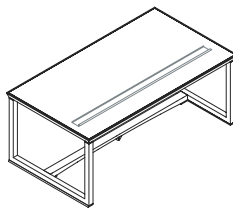

Canalina orizzontale per elettrificazione sottopiano
1IA1511: L 180
1IA1512: L 210

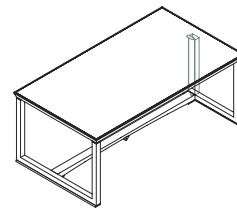

Canalina verticale per elettrificazione
1IA1521

Ianus

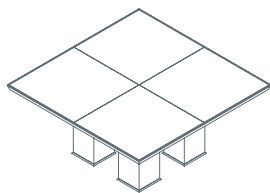

Tavolo con struttura quadrata e top quadrato
1IA4011: L 160 P 160 H 72

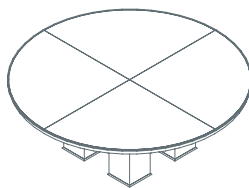

Tavolo con struttura quadrata e top circolare
1IA4311: Ø 180 H 72

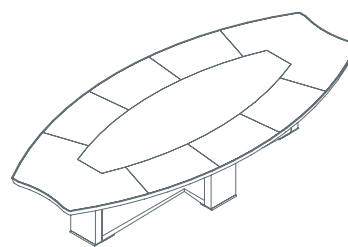

Tavolo meeting forma ellittica
1IA4611: L 280 P 145 H 72
1IA4612: L 350 P 165 H 72
1IA4613: L 420 P 180 H 72

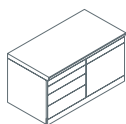

Contenitore per scrivania su rotelle,
con 5 cassetti e classificatore
1IA5011: L 100 P 53,5 H 57

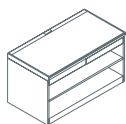

Contenitore per scrivania a giorno su rotelle,
con cassettini e ripiano estraibile
1IA5021: L 100 P 53,5 H 57

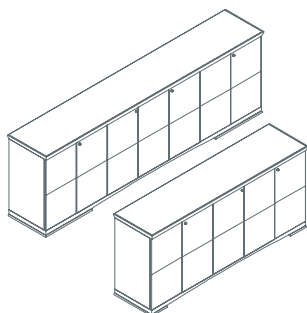

Contenitore
1IA5031: L 203 P 50 H 91 (5 ante)
1IA5041: L 283 P 50 H 91 (7 ante)

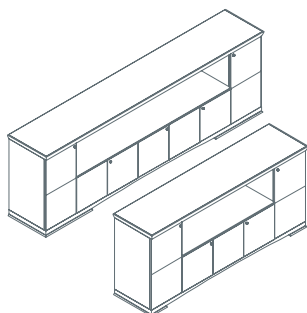

Contenitore con vano a giorno
1IA5051: L 203 P 50 H 91 (5 ante)
1IA5061: L 283 P 50 H 91 (7 ante)

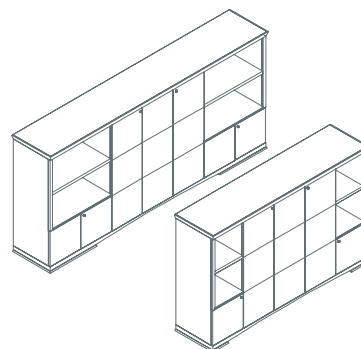

Contenitore con doppi vani a giorno laterali
1IA5071: L 203 P 50 H 131 (5 ante)
1IA5081: L 283 P 50 H 131 (7 ante)

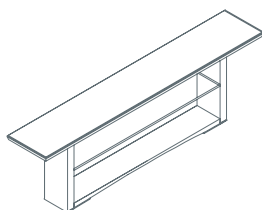

Consolle con ripiano in cristallo
1IA6510: L 240 P 50 H 85
1IA6520: L 280 P 50 H 85

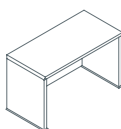

Elemento dattilo per scrivanie
1IA0315: L 100 P 60 H 72
1IA0316: L 120 P 60 H 72